

## Руководство по эксплуатации бензинового отбойного молотка EJM-112 Elmos-rus.ru



Рис.1

1. Ручка газа
2. Рукоятка с мягкой накладкой
3. Топливный бак
4. Воздушный фильтр
5. Крышка топливного бака
6. Патрон
7. Ударная насадка
8. Рама
9. Ручной стартер

### Комплект поставки:

- Отбойный молоток
- Две ударные насадки
- Комплект ключей
- Инструкция по эксплуатации
- Гарантийный талон

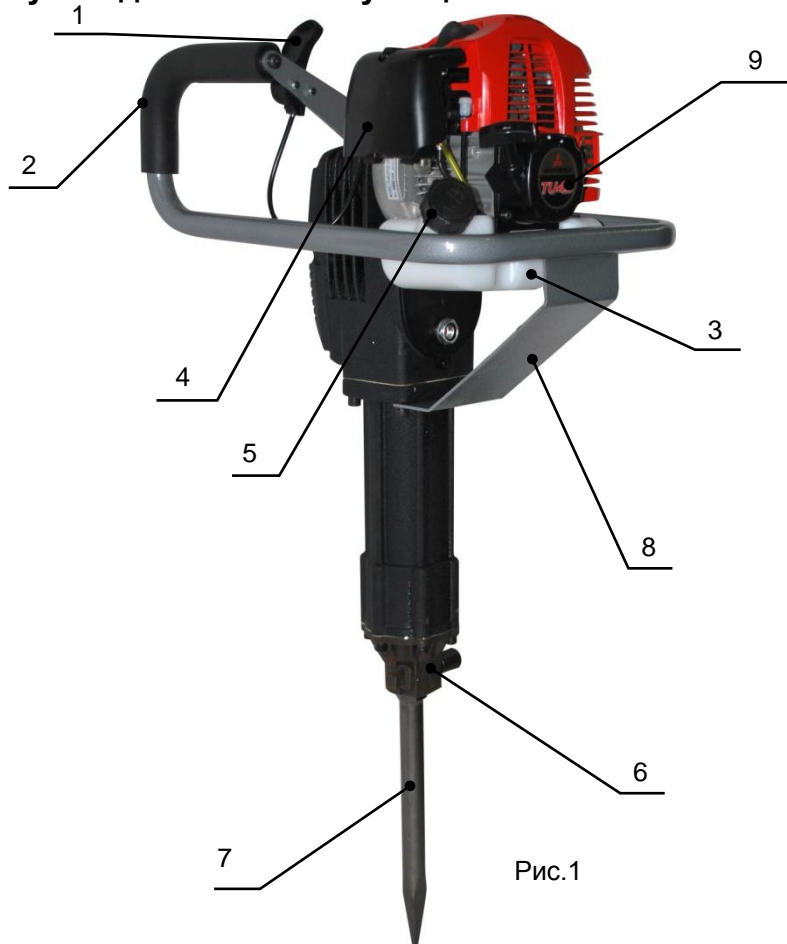
Отбойный молоток бензиновый ELMOS – мощный, простой и надежный с двухтактным бензиновым двигателем. Бензиновые отбойные молотки с легкостью заменяют пневматические.

2-х тактный бензиновый двигатель в сочетании с эффективным ударным механизмом делает отбойные молотки непревзойденными при выполнении любых работ по демонтажу зданий, ремонту дорог, обустройству территорий.

Отбойные молотки ELMOS с бензиновым двигателем абсолютно независимы от подачи сжатого воздуха или электричества и исключает необходимость использования компрессора или генератора.

В настоящее время, данные агрегаты получили широкое распространение в строительной индустрии, и используются при благоустройстве, строительстве дорог, спортивных площадок, реконструкции дорожного покрытия, для разбивания замерзшего грунта. Бензиновый отбойный молоток будет очень полезен на объектах с ограниченным пространством, там, где нет возможности применения спецтехники, или компрессоров, там, где необходим очень мощный разрушительный инструмент.

### Технические характеристики

Габаритные размеры (Д;Ш;В; мм)	690x370x270
Масса, кг	20,5
Мощность, л.с.	2,1
Объем бака, л	1,0
Объем двигателя, куб. см	43
Расход, л/ч	0,8
Сила удара, Дж	25-55
Тип двигателя	Одноцилиндровый, 2 тактный, бензиновый двигатель с воздушным охлаждением
Топливо	Топливная смесь: 50:1 (Бензин АИ-92 : масло для двухтактных двигателей)

### Область применения

Данный агрегат может применяться только в следующих целях:

- Взламывание бетона и асфальта, а также грунта с включениями гравия.
- Разрушение бетона, кирпичной кладки и др. строительных материалов, плотного и мерзлого грунта.
- Рыхление дорожных покрытий, бетона, асфальта, битумных материалов, а также деревянной и каменной брусчатки.
- Скалывание глины, суглинков, торфа и соли.

- Дробление уплотненного и слежавшегося грунта.
- Погружение свай, буров и заземляющих стержней.

Агрегат разрешается эксплуатировать только с инструментами, предназначенными для данного агрегата и обрабатываемого материала.

**Не разрешается использовать данный агрегат в следующих целях:**

- **Обработка опасных для здоровья материалов, например асбеста.**

#### Правила техники безопасности

1. Держите это руководство по эксплуатации под рукой и обращайтесь к нему перед каждым использованием оборудования.
2. Заправляйте отбойный молоток только при выключенном двигателе и вдали от открытого огня. Не курите во время заправки. Не проливайте и не брызгайте топливом на глушитель. После заправки перенесите отбойный молоток перед включением в другое место. Не снимайте крышку топливного бака, когда двигатель еще теплый или работает.
3. Перед запуском двигателя проверьте, хорошо ли двигается дроссель.
4. Не используйте отбойный молоток рядом с людьми или животными.
5. Не используйте отбойный молоток рядом с кабелями или электрическим оборудованием.
6. Снимайте крышку со свечи зажигания каждый раз при проведении операций по техническому обслуживанию, чистке и ремонту.
7. Не проверяйте свечу зажигания (на искру) рядом с отверстием цилиндра, чтобы избежать возгорания паров топлива из цилиндра.
8. Проверяйте, крепко ли затянуты и не потеряны ли болты и другие крепления.
9. Держите работающий (или еще горячий) отбойный молоток вдали от горючих материалов.
10. Осторожно работайте с глушителем и другими нагревающимися деталями.
11. Осторожно работайте с топливным баком во время транспортировки на большие расстояния или по неровной дороге.
12. Используйте отбойный молоток только в хорошо вентилируемых помещениях, не работайте с отбойным молотком во взрывоопасной атмосфере или в закрытых помещениях.
13. Проверяйте отбойный молоток каждый день, чтобы убедиться, что каждый узел работает нормально.
14. Всегда следуйте инструкциям производителя при проведении операций по техническому обслуживанию.
15. Никогда не пользуйтесь поврежденным, модифицированным, неправильно отремонтированным или неправильно собранным отбойным молотком. Не снимайте, не отключайте защитные механизмы и следите за их сохранностью.
16. Никогда не проводите те операции по ремонту, которые выходят за рамки ежедневного обслуживания. В таких случаях обращайтесь в специализированные мастерские.
17. Никогда не используйте топливо для чистки.
18. Если отбойный молоток становится непригодным для использования, следует сдать его на слом, не причиняя ущерба окружающей среде, своему дилеру, который примет соответствующие необходимые меры.
19. Для получения любой информации всегда обращайтесь к Вашему дилеру.
20. Не допускайте попадания отбойного молотка в руки детей.
21. Не допускайте использование отбойного молотка неподготовленными людьми.
22. Пользуйтесь отбойным молотком строго по назначению, соблюдая правила техники безопасности и основные указания по эксплуатации.
23. **Категорически запрещается использовать иное топливо, кроме указанного в этой инструкции по эксплуатации. Использование другого топлива (чистого бензина, неправильно приготовленной топливной смеси, старой топливной смеси, использование бензина с меньшим октановым числом) является основанием для отказа в гарантийном ремонте.**
24. **Категорически запрещается** использовать отбойный молоток без глушителя.
25. **Категорически запрещается** работать в состоянии наркотического или алкогольного опьянения.
26. **Категорически запрещается** курить при приготовлении топливной смеси, заливании топлива в топливный бак.

#### Правила техники безопасности при работе с топливом

**Внимание!!! Помните, что бензин и топливная смесь на его основе являются легковоспламеняющимися веществами!!!**

- Приготавливать топливную смесь (далее по тексту **топливо**) разрешается только вне помещения.
- Бензин и топливо следует хранить в подходящей емкости (канистре), имеющей сертификат качества.
- Заливать топливо в топливный бак отбойного молотка разрешается только вне помещения. При этом категорически запрещается курить.
- Топливо необходимо заливать непосредственно перед запуском двигателя. После окончания работы топливо необходимо слить.
- Запуск двигателя следует производить исключительно вне помещения.
- Не разрешается открывать топливный бак и доливать топливо во время работы двигателя или когда он еще горячий. В случае если необходимо долить топливо, заглушите двигатель, дайте ему остыть и лишь после этого доливайте топливо.

- Если бензин или топливо разлились, запускать двигатель не разрешается, при этом следует протереть двигатель отбойного молотка. Пока на выхлопной трубе есть следы бензина или топлива, двигатель запускать нельзя.
- Поврежденный топливный бак следует сразу же заменить.
- Заливать топливо в топливный бак следует с помощью воронки.
- Перед началом работы проверьте, плотно ли закручена крышка топливного бака.
- При приготовлении топливной смеси и заливании топлива в топливный бак **категорически запрещается** курить.

### **Средства индивидуальной защиты**

Чтобы избежать травм и причинения вреда здоровью, используйте средства индивидуальной защиты:

- Защитную обувь.
- Рабочие перчатки из прочного материала.
- Спецодежду из прочного материала.
- Каску.
- Средства защиты слуха.
- Защитный щиток для лица.
- Защитные очки.
- Средства защиты органов дыхания при работе в условиях повышенной запыленности.

### **Средства защиты слуха**

При эксплуатации агрегата возможно превышение максимально допустимого региональными нормативами уровня шума (индивидуальная оценка). Поэтому в определенных обстоятельствах следует использовать средства защиты слуха. При использовании средств защиты слуха будьте особенно внимательны и осторожны, так как слышимость (восприятие криков, сигналов) в этом случае ограничена.

### **Безопасность при выполнении работ**

#### **Взрывоопасные области**

Никогда не применяйте агрегат во взрывоопасных областях.

#### **Рабочая зона**

Перед началом работ обследуйте рабочую зону. При обследовании обратите внимание, например, на следующие моменты:

- Наличие препятствий в рабочей зоне или в зоне транспортного сообщения.
- Несущая способность пола.
- Необходимое ограждение стройплощадки от общественной зоны транспортного сообщения.
- Необходимая защита стен и потолков.
- Возможности оказания помощи при несчастном случае.

#### **Обеспечение безопасности в рабочей зоне**

При работе с агрегатом обращайтесь особое внимание на следующие моменты:

- Наличие электропроводки или трубопровода в рабочей зоне.
- Наличие газовых и водопроводных труб в рабочей зоне.
- Наличие отскакивающих или падающих частей материала. Не подвергайте окружающую опасности.
- Предельная внимательность при работе вблизи обрывов и отвесных склонов. Опасность падения.
- Безопасное расстояние от воспламеняющихся материалов.

### **ПРИГОТОВЛЕНИЕ ТОПЛИВНОЙ СМЕСИ**

Топливную смесь следует приготавливать из бензина с октановым числом не менее 92 и специального масла для двухтактных двигателей. Рекомендованное пропорциональное соотношение приготовления топливной смеси смотрите на этикетке применяемого масла.

Для получения топливной смеси определенный заранее объем масла предварительно смешивают с половинным объемом горючего, а затем добавляют вторую половину горючего. Полученную смесь необходимо перед заправкой ещё раз хорошо встряхнуть.

Нецелесообразно в целях повышения безопасности работы увеличивать долю масла в смеси с превышением заданного соотношения компонентов, так как после сжигания образуется большое количество остатков, которые загрязняют окружающую среду и засоряют выхлопной газовой канал в цилиндре и глушитель. Кроме того, это приводит к увеличению расхода горючего и снижению мощности.

**Внимание!** Использование горючего требует повышенной осторожности и осмотрительности. Горючее может содержать аналогичные растворителям вещества. Заправлять машину следует в хорошо проветриваемых помещениях или под открытым небом. Не рекомендуется вдыхать пары горючего, так как они ядовиты, и могут повредить здоровье. Избегайте контакта горючего и минеральных масел с кожей и глазами. Минеральные масла, в том числе жидкое топливо, обезжиривают кожу. При повторном и продолжительном контакте кожа высыхает, в результате чего возникают различные кожные заболевания. Возможны также различные аллергические реакции. Попадание горючего в глаза вызывает их раздражение, которое устраняется немедленным ополаскиванием глаз чистой водой. **При длительном раздражении следует обратиться к врачу.**

## ХРАНЕНИЕ ГОРЮЧЕГО

Горючие материалы не подлежат длительному хранению. Закупайте столько бензина, сколько предполагается израсходовать за 4 недели.

**Храните горючее только в емкостях, допущенных к применению!**

### ЗАПРАВКА

**Горючие вещества требуют осторожного и осмотрительного обращения. В процессе заправки мотор отключают!**

- Следует тщательно очистить всю поверхность рядом с крышкой бака (поз.1, рис.2), чтобы в него не попала грязь.
- Перед заправкой установите отбойный молоток в устойчивое положение.
- Открутите крышку бака (поз.1, рис.2), и осторожно налейте смесь горючего так, чтобы она заполнила бак до нижнего края патрубка. Наливайте осторожно, чтобы не расплескать горючее.
- Плотнo закрутите крышку бака (поз.1, рис.2).

**После заправки крышку бака и поверхность вокруг неё необходимо протереть!**

ELMOS-RUS.RU



Рис.2

## ЗАПУСК ДВИГАТЕЛЯ

- Для запуска необходимо удалиться от места заправки минимум на 3 метра.
- Необходимо принять устойчивое положение и установить отбойный молоток так, чтобы ударная насадка не касалась пола или других предметов.

### Холодный запуск

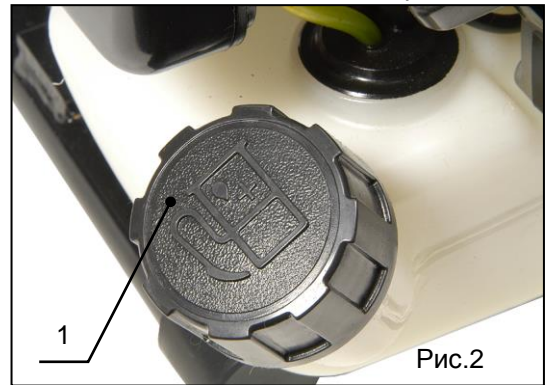

Рис.3



Рис.4

1. Переместить рукоятку (поз.2, рис.3) воздушной заслонки, расположенной на правой стороне крышки карбюратора, в верхнее положение.
2. Нажимать на «резиновый» насос (поз.3, рис.4), пока топливо не начнет поступать через прозрачную трубку обратно в бак.
3. Крепко придержать одной рукой отбойный молоток.

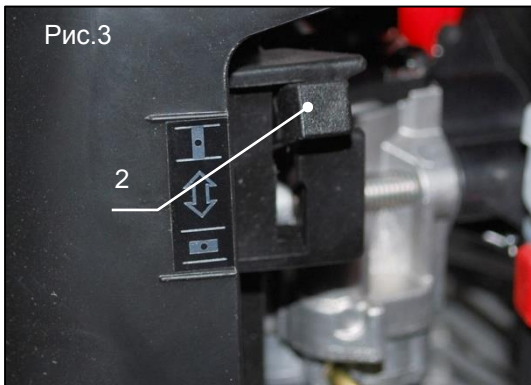

Рис.5



Рис.6

4. Потихоньку вытащить тросик механического стартера (поз.4, рис.5) до заметного ощущения сопротивления, а затем быстро и сильно потянуть его дальше.
5. Не вытягивайте тросик стартера до конца и не давайте ему быстро скручиваться назад, а возвращайте его назад **медленно**.
6. Процесс запуска повторяйте до появления первых слышимых зажиганий.
7. После появления первых слышимых зажиганий, необходимо переместить рукоятку (поз.5, рис.6) воздушной заслонки, расположенной на правой стороне крышки карбюратора, в нижнее положение и снова потянуть за тросик стартера до тех пор, пока двигатель заработает.
8. До перевода двигателя на полную мощность необходимо дать ему поработать около пяти минут на холостых оборотах.

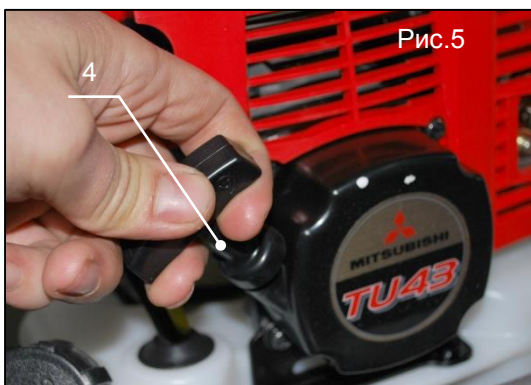
## Тёплый старт

Elmos-rus.ru

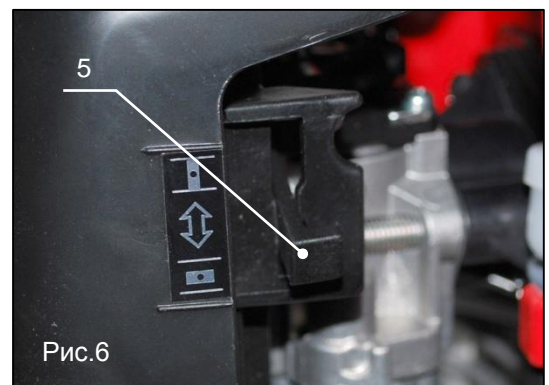
Процедура точно такая же, как и при холодном двигателе. Только воздушная заслонка сразу находится в нижнем положении.

## Остановка двигателя

Установите рычаг газа в положение холостого хода (поз.6, рис.7) и подождите несколько секунд, чтобы дать двигателю остыть. Нажмите на кнопку останова (поз.7, рис.8) двигателя и держите ее некоторое время, пока двигатель не заглохнет.

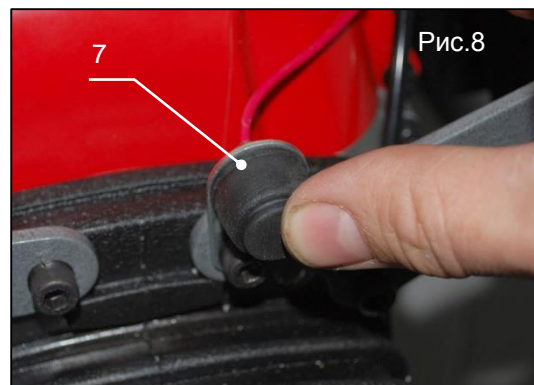
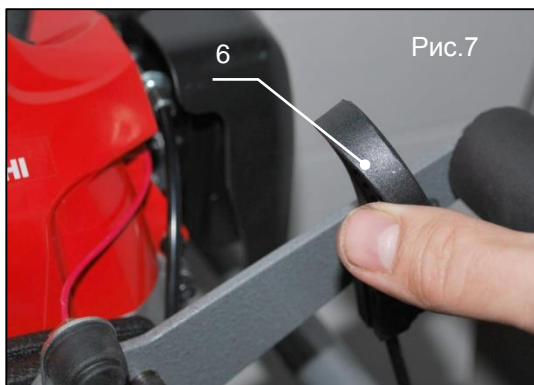

## Регулировка карбюратора

Заводская регулировка обеспечивает нормальную работу. Новую регулировку следует производить в ближайшем сервисном центре.

## ЭКСПЛУАТАЦИЯ ИНСТРУМЕНТА

### Установка/снятие рабочих насадок

Инструмент можно заменять без дополнительных средств.

### Указания по использованию насадок

Используйте только насадки со следующими характеристиками:

- Насадка должна быть пригодна для патрона.
- Конец насадки не должен иметь повреждений.
- Во избежание жестких ударов насадка должна быть достаточно острой.
- Насадка должна быть пригодна для планируемого применения.

### Установка насадок

1. Очистите наконечник патрона.
2. Оттяните защелку (поз.8, рис.9) на патроне.
3. Поверните защелку на 180 градусов.
4. Вставьте насадку (поз.9, рис.10) в патрон до упора.
5. Поверните защелку на 180 градусов.
6. Прижмите защелку (поз.10, рис.10) к патрону.
7. Потяните за насадку, чтобы проверить надежность крепления.

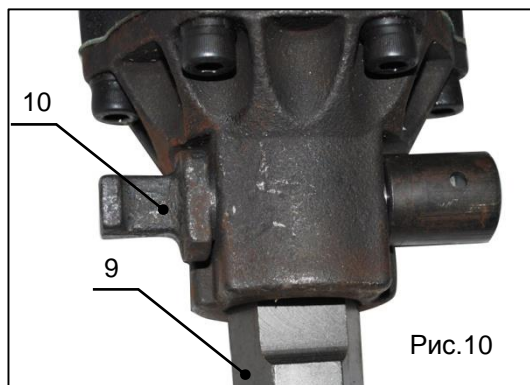
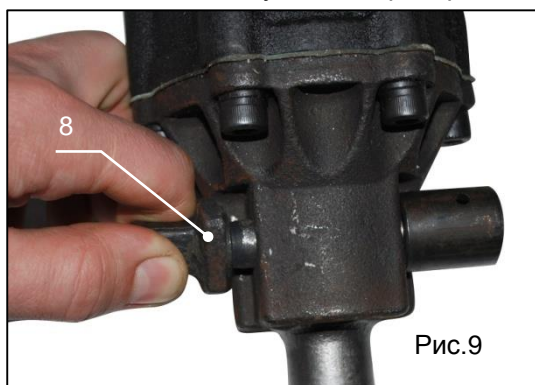

Снятие насадки производится в обратной последовательности пункту «Установка насадок»

### Указания по работе:

1. Удерживайте агрегат обеими руками.
2. Подведите инструмент к материалу.
3. Нажмите на рукоятку газа (поз.11, рис.11).
4. Обеими руками нажмите агрегатом на обрабатываемый материал.

**Указание:** Нажмите на агрегат с такой силой, чтобы чувствовалось сжатие пружины, но не до упора.

5. По окончании обработки материала приподнимите и переставьте агрегат.

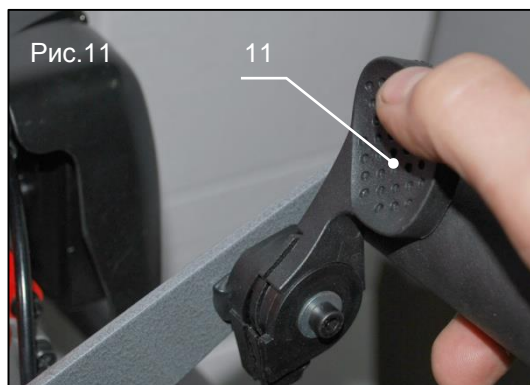

**Указание:** При застревании инструмента в материале действуйте следующим образом:

Elmos-rus.ru

- Откройте патрон и извлеките инструмент.
- Продолжите работу с другим инструментом.
- Если агрегат поднят, а рукоятка газа нажата, двигатель будет продолжать работать на высоких оборотах, при этом ударная система останется включенной.
- Если инструмент будет работать без сопротивления, ударная система перейдет в режим холостого хода и перестанет ударять.

## ТЕХНИЧЕСКОЕ ОБСЛУЖИВАНИЕ

### Проверка и замена свечи зажигания

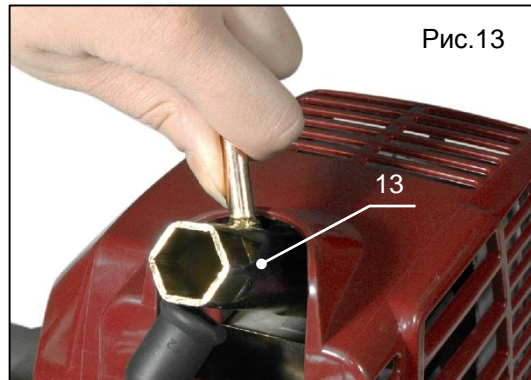
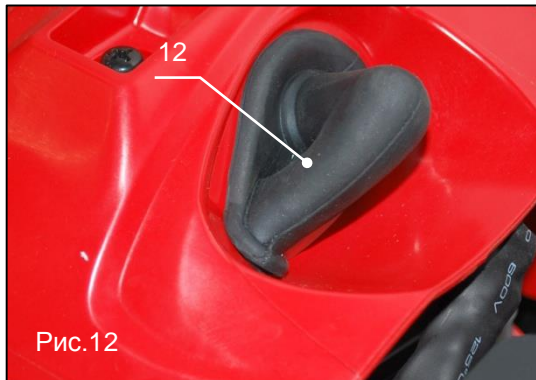

**Внимание:** свечу зажигания или штекер ни в коем случае нельзя трогать при работающем двигателе (высокое напряжение). Работы по техническому обслуживанию можно проводить только при выключенном двигателе. Горячий двигатель может служить причиной ожогов, поэтому следует надевать защитные перчатки. В случае повреждения изоляторов, при сильном обгорании электродов или при сильном загрязнении или покрытии жиром электродов необходимо обязательно заменить свечу зажигания.

- Снять штекер (поз.12, рис.12) со свечи зажигания
- Выкрутить свечу с помощью специального ключа (поз.13, рис.13)

**Зазор между электродами должен быть 0,5-0,8 мм.**

### Контроль искры зажигания

- Выкрученную свечу зажигания с крепко надетым штекером надо прижать к цилиндру с помощью изолированных щипцов (только не вблизи отверстия для свечи!)
- Резко потянуть ручку тросик запуска

При безупречной работе свечи между её электродами наблюдается искра.

### Очистка воздушного фильтра

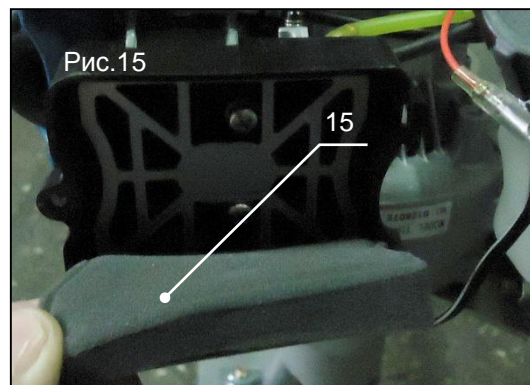
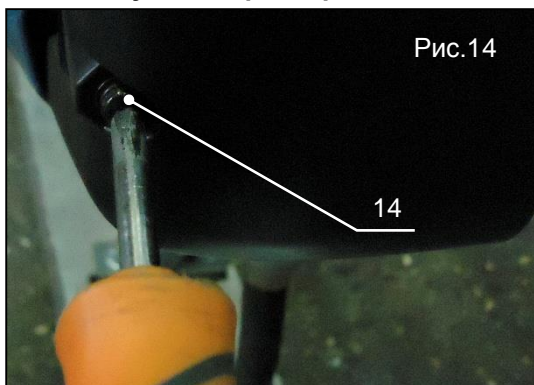

**Внимание!** Никогда не используйте отбойный молоток без установленного воздушного фильтра. Замену и чистку фильтра выполняйте в следующей последовательности:

- Открутите фиксирующий винт (поз.14, рис.14) и откиньте крышку фильтра. Закройте воздушную заслонку (поз.2, рис.3), чтобы предотвратить попадание частиц грязи в карбюратор.
- Выньте воздушный фильтр (поз.15, рис.15) и почистите его кисточкой или мягкой щёткой.

**Внимание:** Во избежание травмирования глаз никогда не сдувайте частицы грязи.

- Сильно загрязненный фильтр следует промыть в тёплом мыльном растворе
- Перед монтажом фильтра следует проверить, не попали ли частицы грязи на воздушную заслонку. При необходимости следует удалить их с помощью кисточки.
- Воздушный фильтр надо **хорошо высушить** и снова

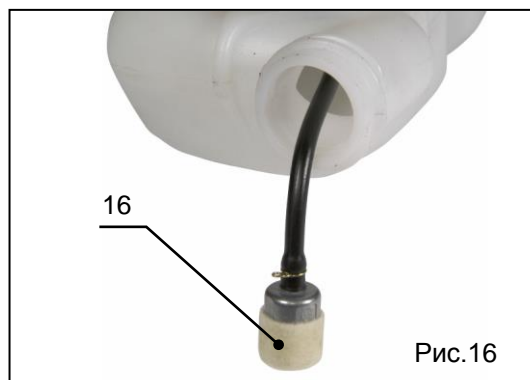

установить на место.

### **Замена топливного фильтра**

**Внимание!** *Перед началом этой процедуры следует освободить топливный бак и перелить топливо в специальную емкость.*

Крышку бака следует отвинчивать медленно, чтобы снизить возможное давление. Для обеспечения беспрепятственной подачи горючего в карбюратор, необходимо ежеквартально и перед началом сезона заменять топливный фильтр (поз.16, рис.16) новым. При извлечении фильтра из бака следует использовать крючок, например, сделанный из скрепки для бумаг.

**Внимание!** *Запрещается использовать отбойный молоток без топливного фильтра.*

### **ХРАНЕНИЕ**

Храните отбойный молоток в чистом виде в сухом помещении, недоступном для посторонних, детей, животных и насекомых. Перед длительным хранением (например, на зимний период) необходимо провести следующие действия (их несоблюдение может привести к повреждению карбюратора и усложнить последующий запуск):

1. Очистить корпус отбойного молотка
2. Слить остатки топлива из топливного бака.
3. Снять штекер со свечи и выкрутить свечу
4. Влить 1 чайную ложку масла для двухтактных двигателей в двигатель. Несколько раз потянуть тросик запуска двигателя. Установить свечу и надеть штекер на свечу.

### **ПРИЧИНЫ НЕИСПРАВНОСТЕЙ**

#### **Двигатель не запускается или очень тяжело:**

- Ошибка в системе подачи топлива, компрессионной системе или механическая неисправность
- Задействован переключатель «Стоп», короткое замыкание кабеля, штекер или свеча неисправны, неисправен модуль зажигания
- Воздушная заслонка в неверном положении, дефект карбюратора, загрязнена всасывающая головка, бензопровод зажат или порван.
- Повреждены прокладка головки цилиндра, уплотнительные кольца вала, цилиндр или поршневые кольца.
- Негерметична свеча зажигания
- В стартере сломана пружина, в двигателе находятся сломанные части.

#### **Проблемы при тёплом старте**

- Неверно отрегулирован карбюратор

#### **Двигатель запускается, но сразу же глохнет**

- Неверно отрегулирован холостой ход, загрязнена всасывающая головка или карбюратор.
- Неисправно стравливание воздуха в топливном бачке, прерван бензопровод, повреждён кабель, неисправен переключатель «Стоп».

#### **Мощность недостаточна**

- Загрязнён воздушный фильтр, неверно отрегулирован карбюратор. Загрязнён глушитель или выхлопной канал цилиндра.

### **ГАРАНТИИ**

Мы гарантируем работу инструмента фирмы «Elmos Werkzeuge GmbH» в соответствии с законом страны поставки. Повреждения инструмента вызванные естественным износом, перегрузкой инструмента, неправильной эксплуатацией и хранением не могут являться предметом гарантии.

**Внимание:** *Гарантия осуществляется только при полном и правильном заполнении фирменного гарантийного талона в момент продажи!!!*